

Útlit norður
1:100

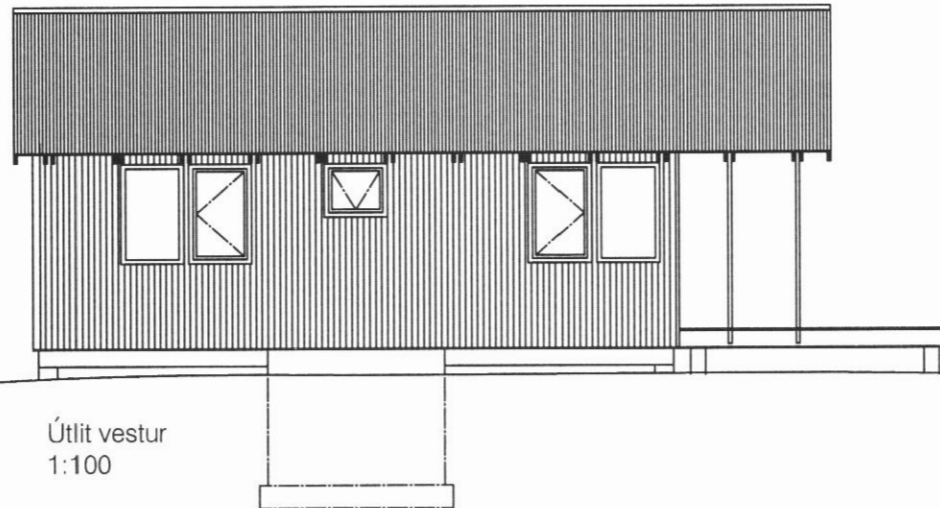

Útlit vestur
1:100

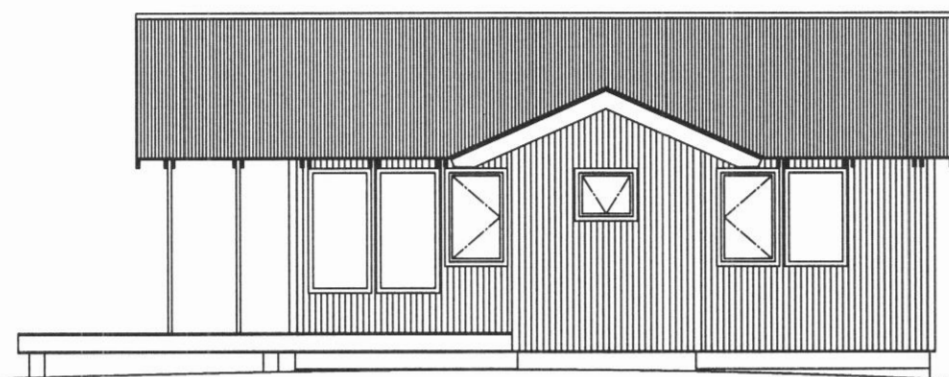

Útlit austur
1:100

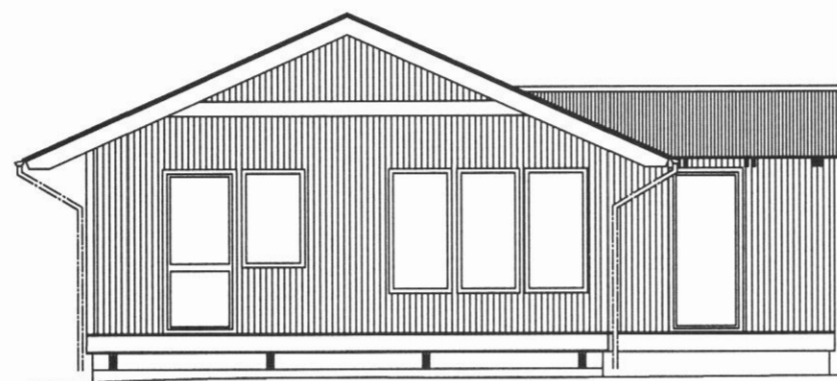

Útlit suður
1:100

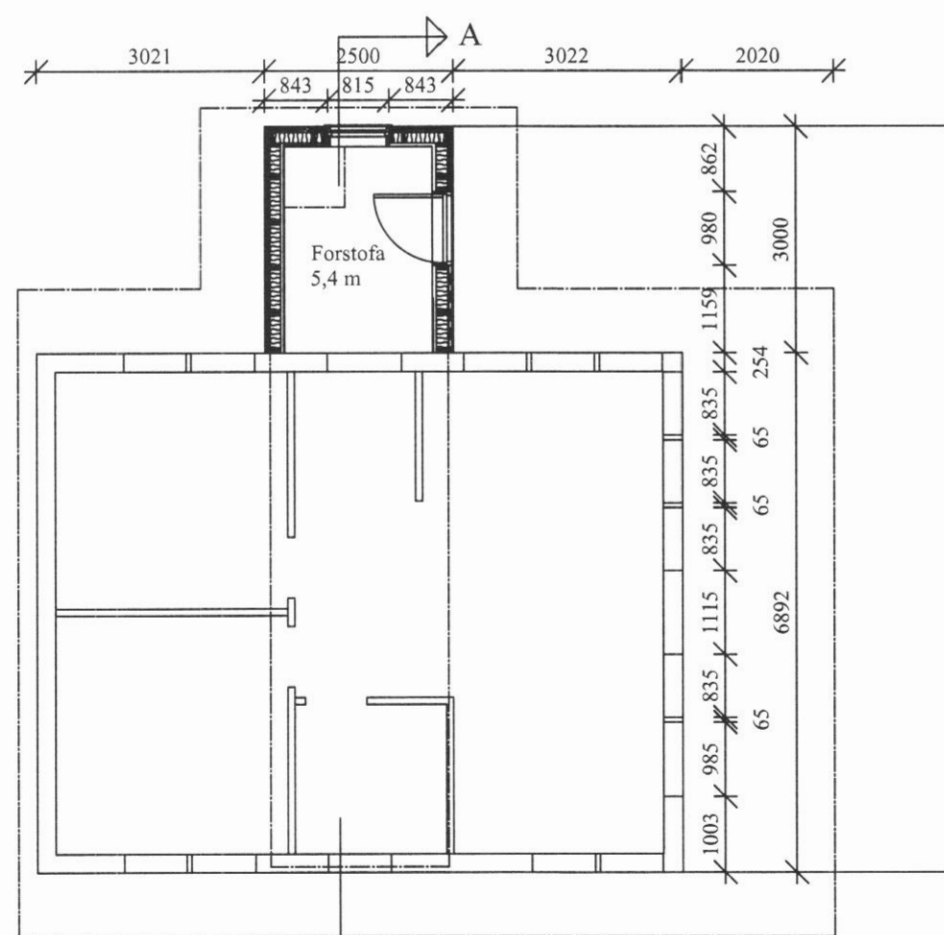

Grunnmynd
1:100

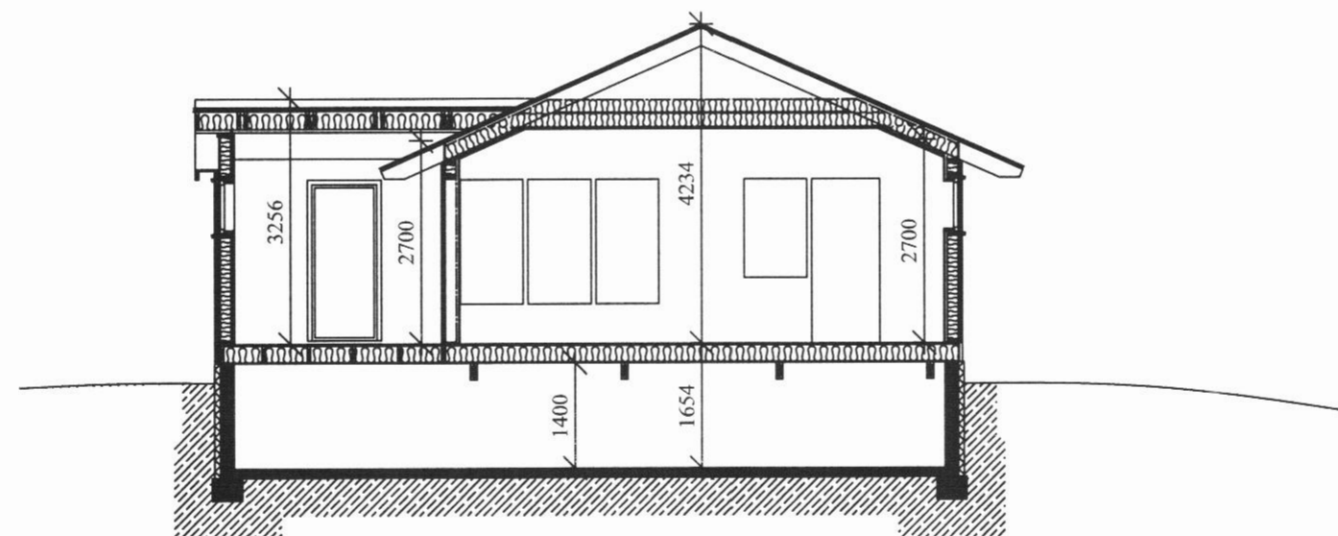

Snið A:A
1:100

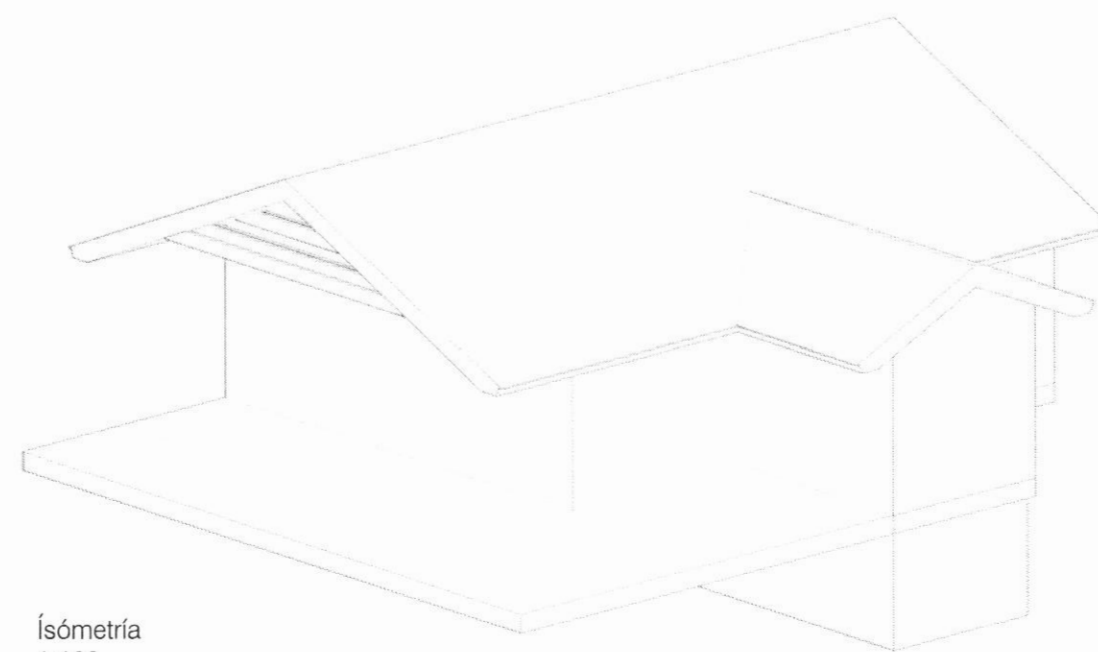

Ísómetría
1:100

Byggingalýsing

Húsið er frístundarhús „sýningarhús“ hannað af Magnúsi H. Ólafssyni á MarkStofa ehf. og staðið hefur á lóð BIKO á Akureyri en verður flutt að Hrafnstöðum 2 í Dalvíkurbyggð og sett niður á sökkulveggi og skriðkjallara sem steyptir verða á staðnum. Þegar húsinu hefur verið komið fyrir á staðnum verður byggt við það 7,5 m² forstofa skv. meðfylgjandi teikningum. Stærðir, sjá nánar skráningartöflu.

Brúttóflötur hæðar: 58,9 m²
 Brúttóflötur forstofu: 7,5 m²
 Brúttóflötur palls undir þaki: 14,0 m²
 Brúttóflötur skriðkjallara: 22,9 m²

Þak: Bárújárn neglist ofan og þakklaðningu 25 x 150 mm borðaklaðning (22 mm krossviður) og tjórupappi á milli, sperrur eru bjálkasperrur 45 x 220 mm, 20 mm loftunarbíl kemur ofan við 200 mm steinull (þakull) með vindpappa sem kemur á milli-sperra. Neðan á sperrur kemur rakavarnarlag 0,2mm, rafmagnsgrind og 12 mm spónaplötur (eða önnur sambærileg klaðning).

Gluggar og hurðir verða úr tré með k- gleri, loftbili á milli glerja 12mm í föstum körmum en 9mm í opnanlegum fögum og hurðum.

Útveggir: Þurðarvirki útveggja verður trégrind 45 x 145 mm. Grind verður klaðd að utan með 9 mm krossvið til afslífiingar. Þess skal gætt að krossviður utan á þurðargrind andi þannig að raki þéttist ekki inni í grindinni, utan á krossvið kemur loftbil 21 mm og Standandi borðaklaðning (ein á tvær) samkvæmt teikningu. Innan á grind kemur fyrst rakavarnarlag 0,2 mm (þolplast) og rafmagnsgrind 21 x 45 mm. Innsta klaðning verður 12 mm spónaplötur eða annað sambærilegt. Einangrun í veggjum er 145 mm veggull (steinull).

Undirstaða: Undirstaða er úr steinsteypu, 75 mm einangrun utan á sökkulveggjum.

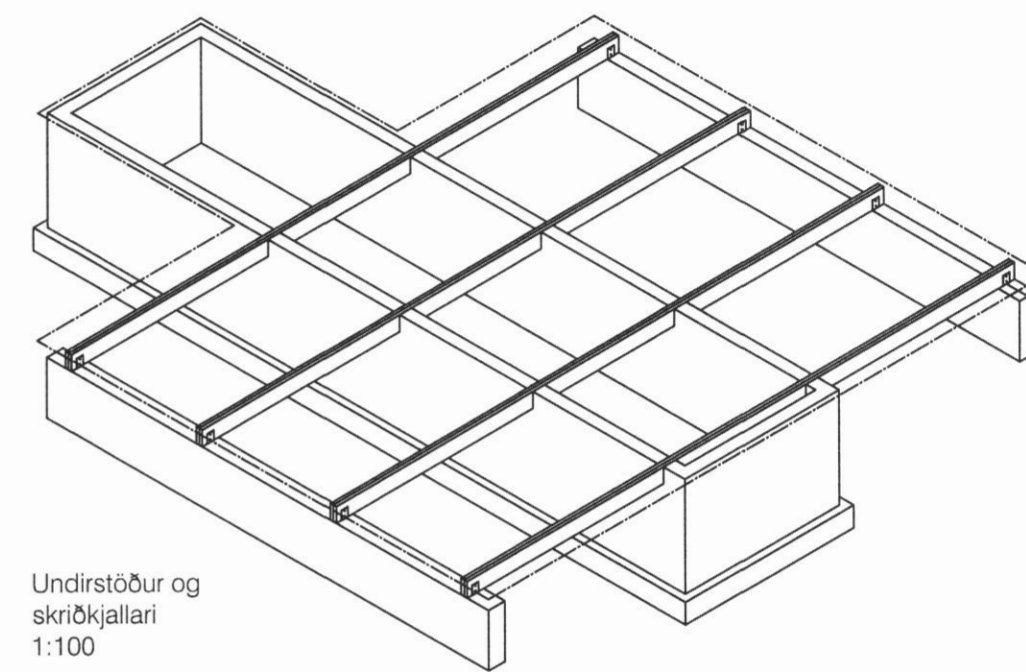

Undirstöður og
skriðkjallari
1:100

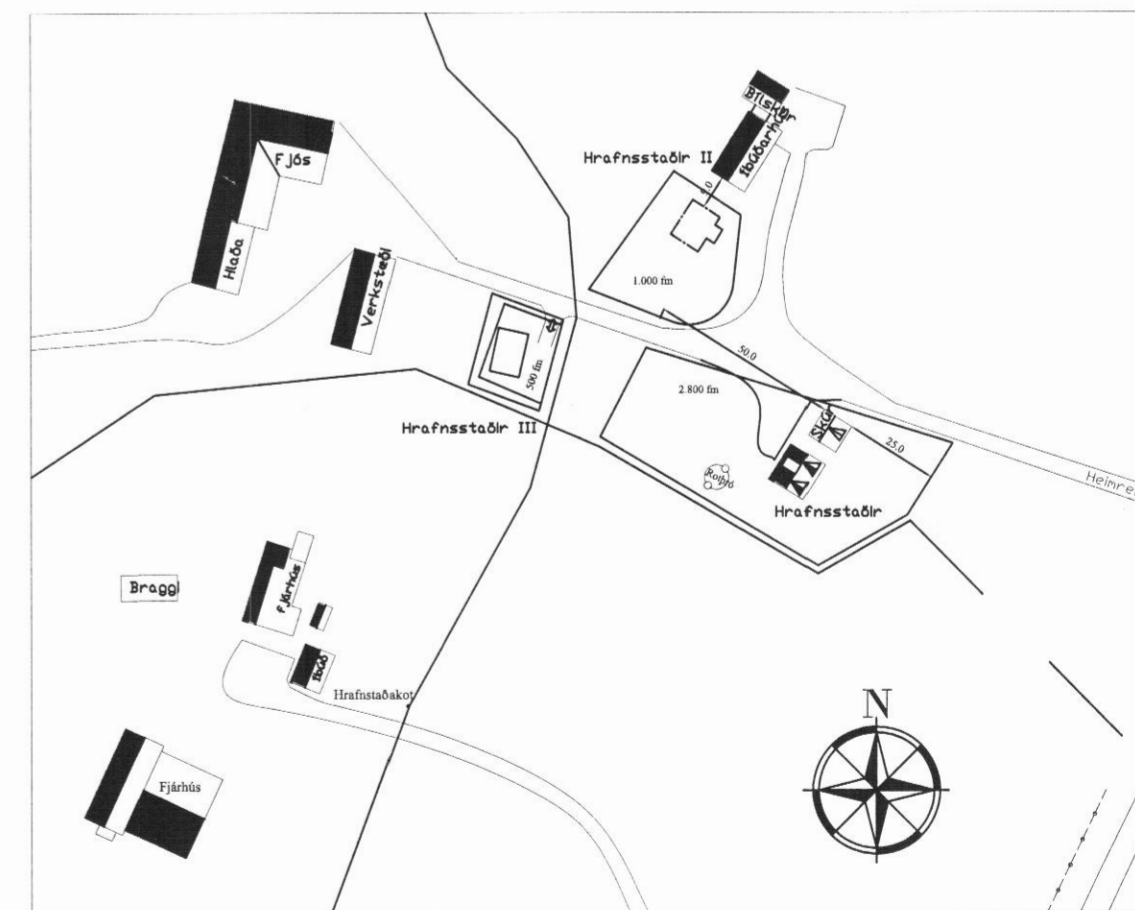

Afstöðumynd
1:500

KRISTJÁN ELDJÁRN HJARTARSON Byggingafræðingur 27/5 '19 kt. 100956-3309 TJÖRN SVARFADARDAL Sími: 466-1855 e-mail: keld@simnet.is GSM: 846-3390	HRAFNSSTAÐIR, DALVÍKURBYGGÐ	
	Forstofa Byggingarnefndarteikning ÚTLIT, GRUNNMYND, SNIÐ	19-004 99-101
mkv:1:100 1:500 teiknað. KELD	dags. 27/03/2019	