

Austurhlið. 1:50

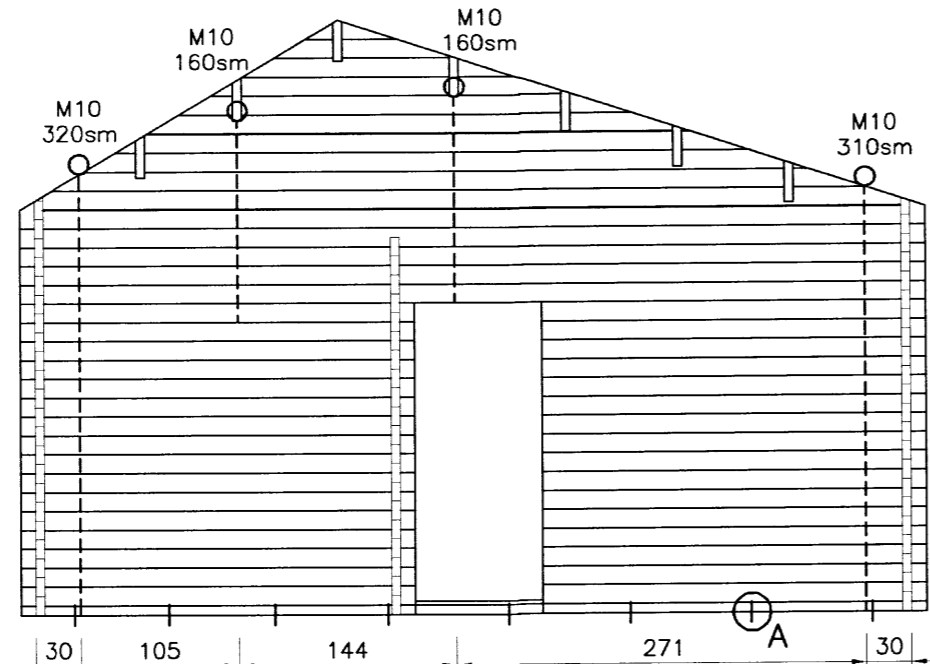

Austurhlið. Mkv.1:50

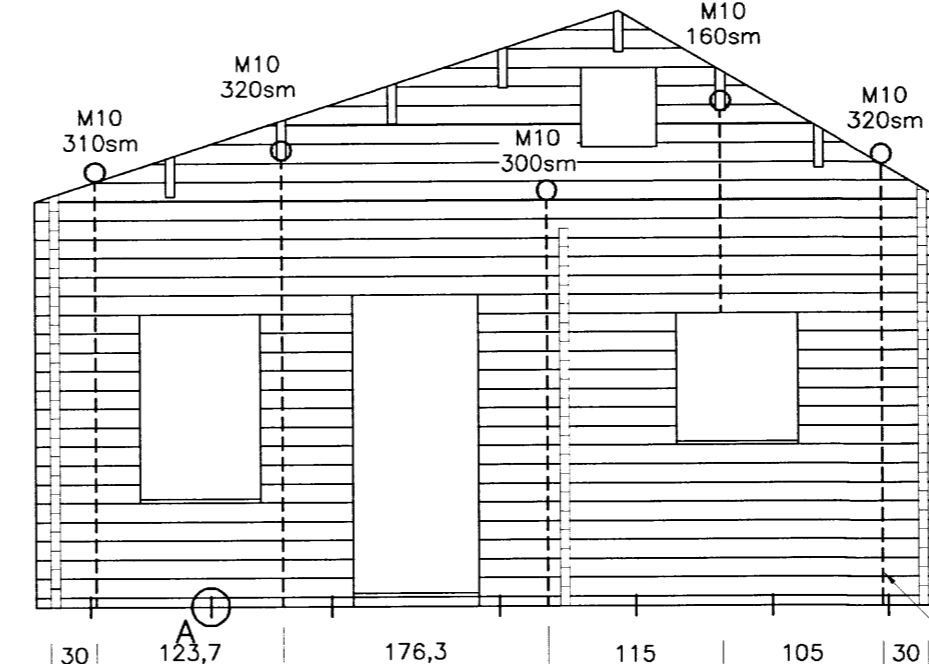

Vesturhlið. Mkv.1:50

10mm stálteinn komi í gegnum timburbjálka. Að ofan skal sjóða 40X40X4mm flatjárn á endan á honum, taka skal lárétt snið að ofan fyrir flatjárn. Að neðan komi ró og skinna (Ø40) á tein og hann síðan hertur samkv. fyrirmælum framleiðanda húss.

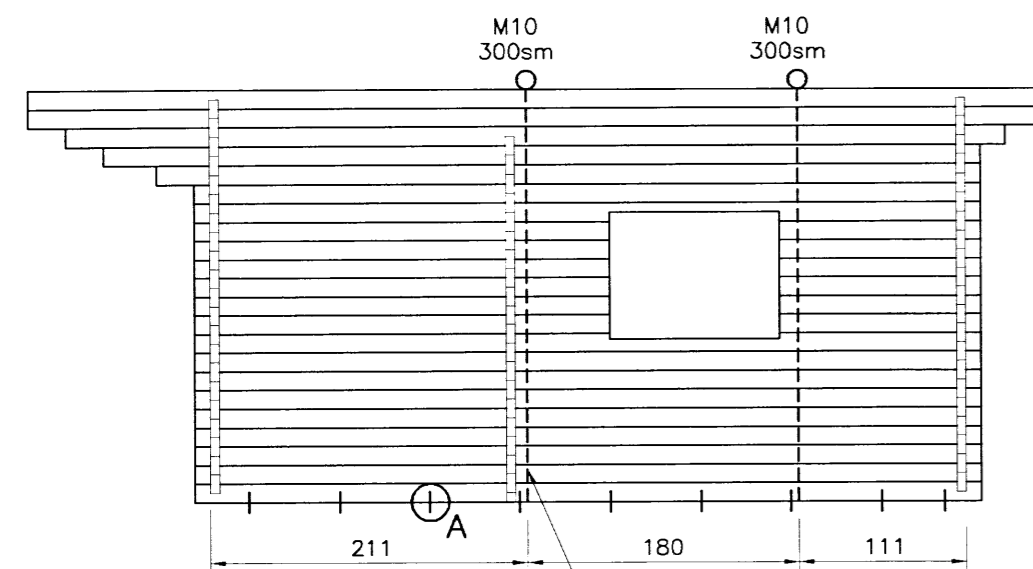

Suðurhlið. Mkv.1:50

10mm stálteinn komi í gegnum timburbjálka. Að ofan skal sjóða 40X40X4mm flatjárn á endan á honum, taka skal lárétt snið að ofan fyrir flatjárn. Að neðan komi ró og skinna (Ø40) á tein og hann síðan hertur samkv. fyrirmælum framleiðanda húss.

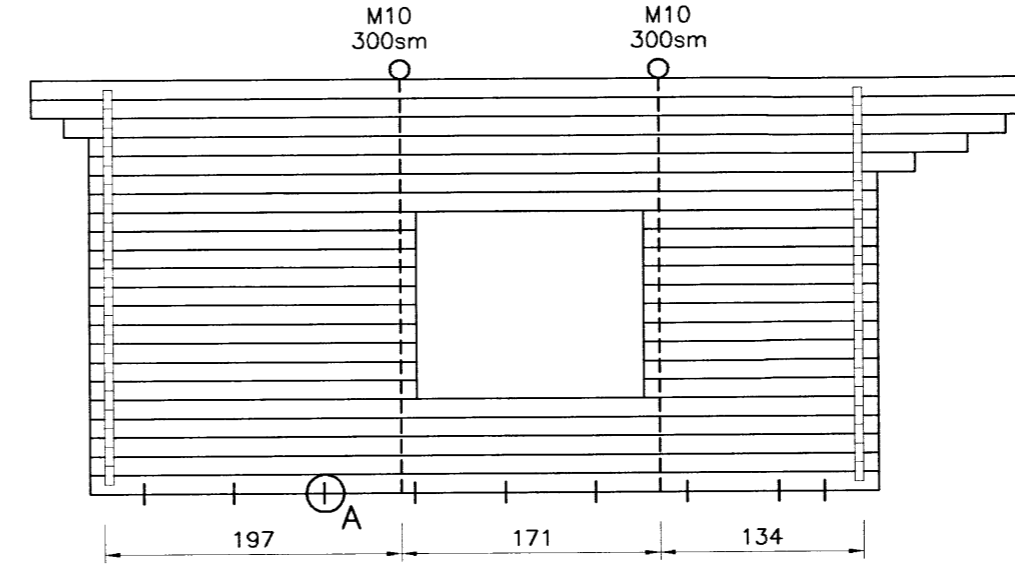
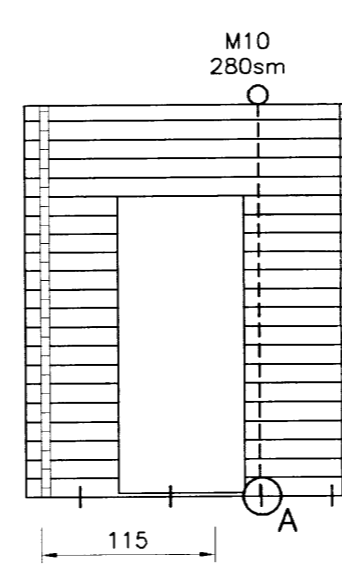
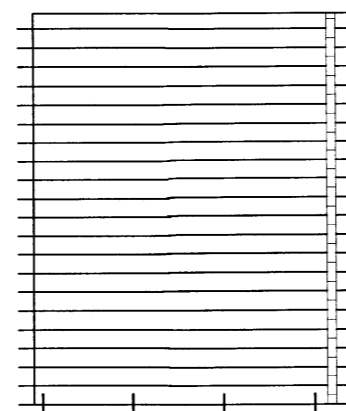

Norðurhlið. Mkv.1:50

Skýringar:

Við uppsetningu er mælt með að veggjábálkar séu skrúfaðir saman eftir þörfum með 6,0X120mm skrúfum. Borað sé niður í miðjan bjálka og bjálkinn síðan festur. Fylla skal uppí gatið með t.d. kíttri eða öðrum viðurkenndum efnum. Mælt er með að bjálkarnir séu þéttir með þakningum. Til að þetta bjálkana er mælt með að setja þakningu á ysta tappa bjálkans.

Ath.

Sjá Grunnmynd gólfbita, þakviðar, súluplan og snið. á teikn. nr. 1701. Sjá Snið á teikn. nr. 1702. Sjá Festingar og teinar. á teikn. nr. 1703.

Bjálkahús gert eftir teikningum framleiðanda.

H.S.Á. TEIKNISTOFA

HARALDUR S. ÁRNASON - KT: 120149-2539 • HARA ehf. - KT: 531101-2860
SUNNUHLÍÐ 12 - 603 AKUREYRI
SÍMI: 464-6800 • FAX: 464-6801 • GSM: 861-6616
hara@hara.is • www.hara.is

Steinnur hf.

VERKHETTI					Frístundahús í landi Kóngsstaða, Skíðadal.				
HEITI TEIKNINGAR				Festingar og teinar.				VERK NR 06-1203	
								TEIKNING NR 1703	
HANNAÐ	SHR	TEIKNAD	SHR	YFIRFARID	DAGS	27.06.2006	KVARDI	1:50	
BREYTT	1		2		3		4	5	

Stafnhluti 2.

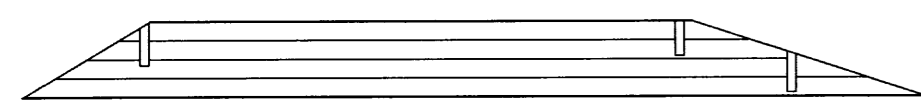

Stafnhluti 1.

Allir stafnhlutar koma skrúfaðir saman (í viðurkennt lím) frá framleiðanda hússins.

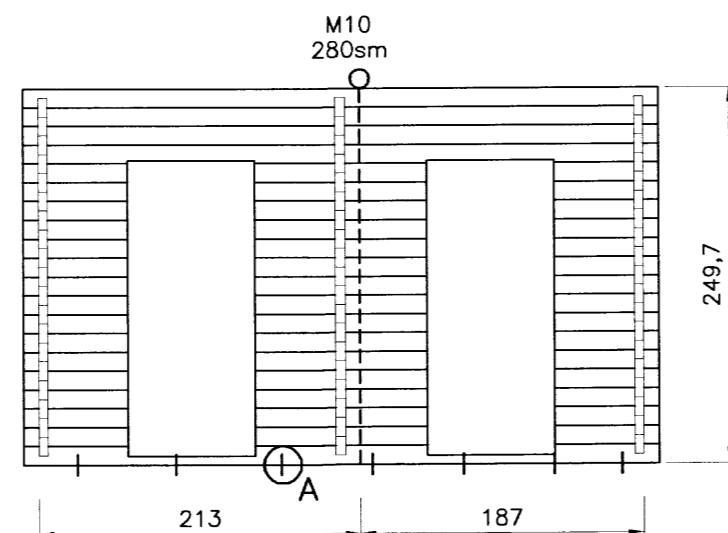

Sniðm. A. (texti)

Neðsti bjálkinn er festur með 10X120mm franskri skrúfu (festidýpt 7sm). Sökkva skal skrúfu í bjálka og fylla yfir með t.d. kíttri eða öðrum viðurkenndum efnum.

